

Caractéristiques de la collection

Base du produit

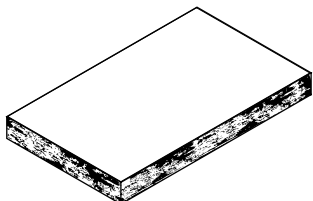

- Logiflex utilise de la mélamine et du stratifié dans la composition de ses meubles;
- Les produits en mélamine et en stratifié sont fabriqués conformément aux normes ANSI A208. Logiflex travaille à partir de matériaux de catégorie M-2 d'Uniboard ayant une densité de 630 à 710 kg/m³, une tolérance d'épaisseur de $\pm 0,200$ mm à $\pm 0,100$ mm, une tenue de vis de 900 N sur les faces et de 800 N sur les chants, et des émissions de moins de 0,09 ppm;
- Les produits en stratifié Monochrom à l'épaisseur est 0.9 mm ou 3/64".

Surfaces, pattes, devants et dos

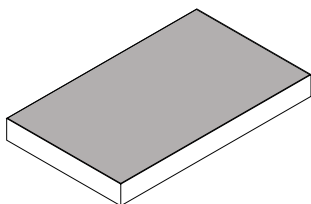

- Toutes les surfaces de la collection Volt sont faites en mélamine de 1" d'épaisseur ou en stratifié de 1-1/16" d'épaisseur dont l'intérieur est composé de bois d'ingénierie de qualité industrielle d'une densité de 45 lb/pi³;
- Les pattes sont faites en mélamine de 1" d'épaisseur dont l'intérieur est composé de bois d'ingénierie de qualité industrielle d'une densité de 45 lb/pi³;
- Les devants et les dos sont faits en mélamine de 5/8" d'épaisseur dont l'intérieur est composé de particules d'une densité de 45 lb/pi³.

Logiflex propose un vaste choix de couleurs de mélamine. Consultez le [Guide de couleurs et finis](#) de Logiflex.

Pièces de bois

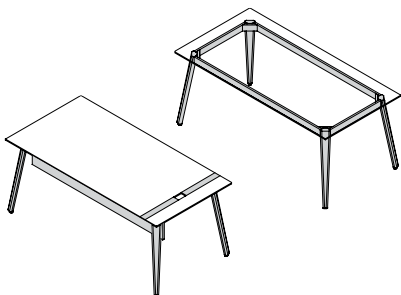

- L'essence utilisée pour toutes les composantes de bois est le merisier;
- Une sélection de 12 teintes est offerte pour l'ensemble des pièces de bois. Veuillez vous référer au [Guide de couleurs et finis](#) de Logiflex;
- Lorsqu'une couleur de bois est choisie, tous les éléments en bois ont la même couleur, les pattes, le modeste, le ceinture et l'insertion de bois avec passe-fils.

Poignées

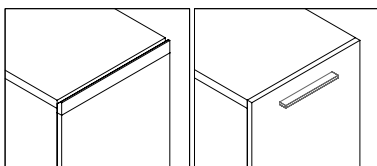

- De façon standard, toutes les façades et portes de la collection Volt ont des poignées de bois avec chanfrein intégrées;
- Pour les caissons et armoires indépendants, la poignée de bois est positionnée à l'horizontal sur le haut de la façade ou la porte. Pour les Armoires-vestiaires et armoires, la poignée de bois est verticale sur le côté de porte qui ouvre;
- Il est possible de changer les poignées de bois pour des poignées Logiflex H071 et H072.

Passe-fils

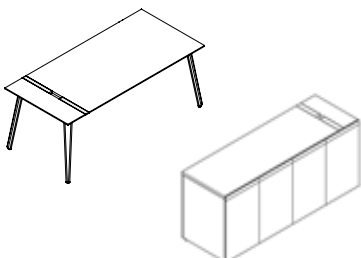

- Les passe-fils de surface en bois sont des panneaux de bois insérés dans la surface de bureaux mélamine de superposition et des plateaux. Si vous le souhaitez, ils peuvent être positionnés à gauche ou à droite. Les passe-fils en bois sont teints de manière à correspondre au ceinture et aux pattes du bois Logiflex 12 teindre les couleurs;
- Les tables, bureaux flottants ainsi que les surfaces de rangements modulaires peuvent avoir un passe-fils de bois en option. Il s'agit de panneaux de bois insérés dans la surface de mélamine, laissant un espace ouvert au centre pour laisser passer du filage. Pour les tables et bureaux flottants, l'espace ouvert est de 2" x 6", et pour les surfaces de rangements modulaires, l'ouverture est de 2" x 2".

Ceinture de bois

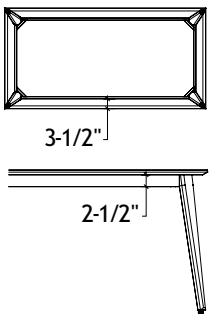

- La ceinture de bois est en retrait de 3 1/2" de la surface, et mesure 2-1/2" de hauteur.

Grain de bois

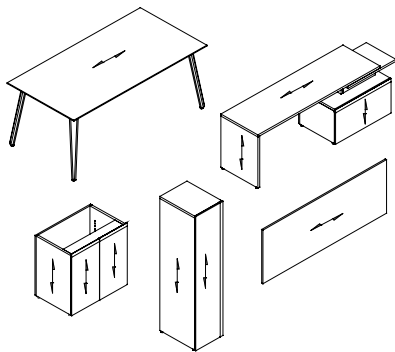

- Le grain de bois est appareillé dans le sens de la longueur sur les surfaces et vertical sur les tiroirs, les portes et les piètements de rangements. Il est horizontal pour les panneaux muraux. (Voir le sens du grain sur les images ci-contre).

Assemblage

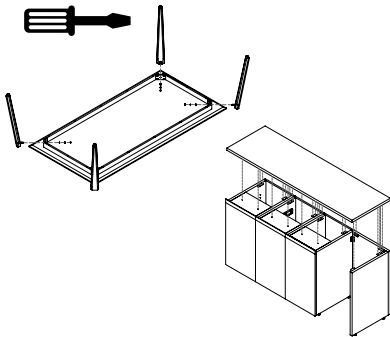

- Toutes les tables et bureaux flottants sont livrés avec les pattes non assemblées;
- Les bureaux secondaires sont livrés non assemblés;
- La surface pour rangements modulaires ainsi que les pattes et dos nécessiteront un certain assemblage sur place;
- Les rangements verticaux ainsi que les huches murales seront livrés assemblés;
- Des instructions d'installation sont disponibles.

Panneaux de modestie

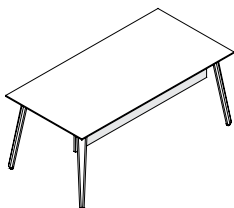

- Les modesties sont composés de panneaux légers de carton alvéolés compris entre 2 panneaux de fibres de bois recyclés;
- Ils sont disponibles en 2 choix de matières de recouvrement :
 - en merisier avec la même sélection de teintes que les pièces de bois, disponible dans les 12 couleurs de bois de Logiflex;
 - en feutre, avec 3 couleurs disponibles (Bleu, gris pâle et gris foncé).

Tiroirs filière

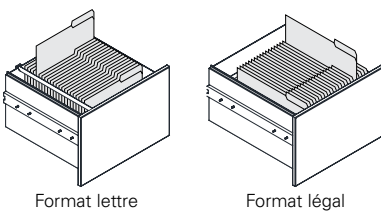

- Les tiroirs filières peuvent accueillir des documents à la fois de format légal ou lettre;
- Les coulisses à billes à extension complète des tiroirs offrent un accès complet et dégagé à tout le système de classement et maximisent ainsi l'utilisation du tiroir tout en permettant une meilleure organisation.

Niveleurs

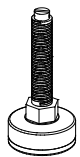

- À part les ponts, surfaces, panneaux muraux et les huches murales, chaque pièce de mobilier repose sur des niveleurs blancs de 1" de diamètre permettant un ajustement en hauteur jusqu'à 1";
- La hauteur finale standard des surfaces du travail est de 29".

Accessoires électriques

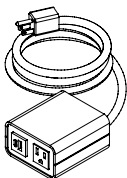

- Unités de branchement :
 - Prise électrique avec câble d'alimentation de 120";
 - Prise USB avec câble d'alimentation de 72";
 - Port vide.
- Ces 3 items sont disponibles en 4 couleurs : Noir, Dusk, Navy et Storm. Ils sont vendus séparément et s'installent dans les découpes qui viennent en option dans la ceinture des tables et bureaux flottants;
- Unité de branchement WLW : Bel unité à déposer sur la surface, avec 1 prise électrique et 1 prise USB A+C (chargeur). Il est offert en 2 finis : bois de Frêne et bois de Noyer. Le câble d'alimentation de 72" de long est couvert d'un élégant tressage de coton.

La gestion du câblage électrique dans les rangements

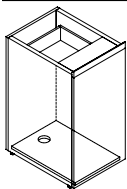

EM

Passe-fils rond de 2 1/2" dans la base du meuble.

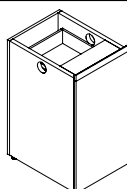

MGR

Passe-fils rond de 2 1/2" à gauche et/ou à droite.

- La construction du caisson peut être adaptée pour inclure des options de gestion des fils:
 - Un passe-fils rond de 2-1/2" peut être ajouté dans le fond du meuble;
 - Un passe-fils rond de 2-1/2" peut être ajouté à la patte droite, à la patte gauche ou aux deux pattes.

Tables et bureaux flottants

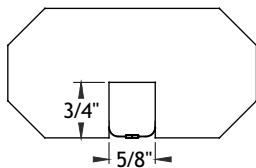
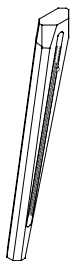
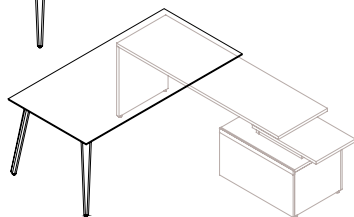
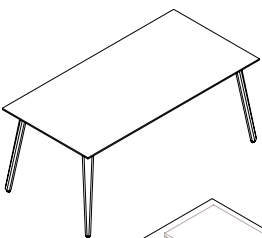

Standard de fabrication :

- Les tables sont composées d'une surface de travail en mélamine ou stratifié, d'une ceinture et de 4 pattes de bois pour les tables, et de 2 pattes pour les bureaux flottants;
- Les surfaces des tables et bureaux flottant ont le chanfrein de façon standard;
- La ceinture est en retrait de 3-1/2", et mesure 2-1/2" de haut;
- Les bureaux flottants ont des butoirs de caoutchouc blanc sous la ceinture pour s'appuyer sur une surface de bureau secondaire ou de rangement;
- Des canalisations de plastique sont installées sous la surface pour la gestion du filage électrique;
- Dimensions des tables :
 - Tables rectangulaires : 54", 60", 66", 72", 78" et 84" de largeur et 36", 42" et 48" de profondeur;
 - Bureaux flottants : 66", 72", 78" et 84" de largeur et 36", 42" et 48" de profondeur;
 - Tables carrées : 36", 42" et 48" de largeur et de profondeur;
 - La hauteur standard est de 29".

Options:

- Patte avec gestion de filage : La patte de gestion du filage comprend une rainure pour insérer des fils électriques discrètement dissimulés par une fermeture éclair;
- Passe-fils de surface en bois : 3 positions sont possibles : GRL, GRR, GLR;
- Découpe pour prises : Des perçage seront usinés dans la ceinture de bois pour l'ajout d'unités de branchement.

Bureaux secondaires

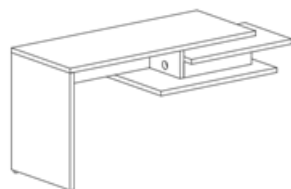
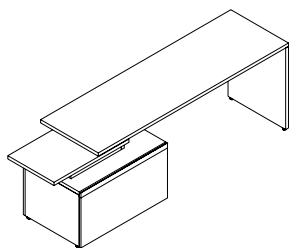

Standard de fabrication :

- Les bureaux secondaires sont composés d'une surface de travail, d'un piètement de bout plein, d'un modestie ainsi que d'une tablette, et une surface de caisson;
- Le bureau secondaire ne peut être commandé seul. Il faut le fixer à un caisson indépendant IND ou KIND pour que le meuble soit autoportant;
- Dimensions des bureaux secondaires :
 - De 54" à 72" de largeur et de 20" à 24" de profondeur;
 - La hauteur standard est de 25";
 - La surface de caisson est 30" de largeur et de la même profondeur que le bureau;
 - La tablette a un dégagement standard de 12" qui n'est pas inclus dans la longueur du meuble.

Options:

- Une découpe WAV peut être ajoutée pour permettre de gérer et d'amener de façon esthétique et regroupée les câbles d'alimentation à la hauteur de la surface;
- Découpe pour prise : Un perçage sera usiné pour permettre l'ajout d'un unité de branchement à l'intérieur du meuble.

Ponts

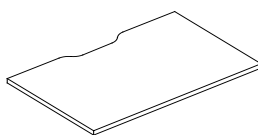
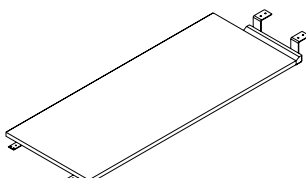

WAVC

Découpe pour câblage

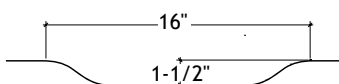

Dimensions

Standard de fabrication :

- Les ponts sont des surfaces de travail livrées non assemblées;
- Le pont sert à joindre des surfaces de travail de 2 hauteurs différentes, soit une table ou bureau flottant à 29" H à un bureau secondaire ou à des rangements modulaires avec surface à 25" H;
- Les ponts peuvent être fixés à un meuble autoportant au moyen des plaques de fixation incluses;
- Dimensions des surfaces des ponts :
 - De 42" à 72" de largeur et de 20" à 24" de profondeur.

Option :

- Une découpe WAV peut être ajoutée à la surface.

Caissons et armoires indépendants

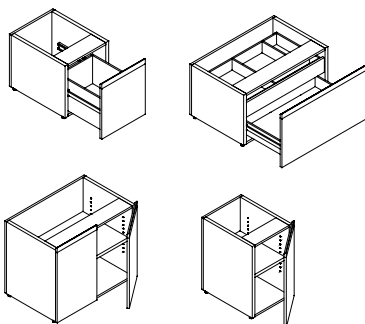

Standard de fabrication :

- Les caissons indépendants sont des meubles de rangement sans surface;
- Ils sont disponibles avec armoire, tiroirs ou poubelles;
- Les caissons sont offerts en profondeurs de 20" et 24";
- Ils sont offerts en longueur de 15", 18", 30" et 36";
- Trois hauteurs sont disponibles : 16", 24" et 28";
- Les caissons avec tiroirs ont différentes configurations de tiroirs selon la hauteur de caisson choisie;
- Chaque caisson a un façade pleine hauteur. S'il y a des tiroirs utilisés, ils sont dissimulés par la grande façade;
- Les armoires comprennent une tablette ajustable;
- Portes avec amortisseurs intégrés;
- La poignée de bois (ou la façade de mélamine dans le cas où une poignée de métal est sélectionnée) recouvre le chant de la surface ajoutée;
- Les tiroirs à filières et les classeurs latéraux peuvent contenir des documents de format lettre et légal;
- Tous les tiroirs à filières et les classeurs latéraux sont dotés de barres de suspension.

Options:

- On peut ajouter une serrure en option. Celle-ci sera positionnée au centre de la façade, à 2 7/8" du haut.

Pattes et dos

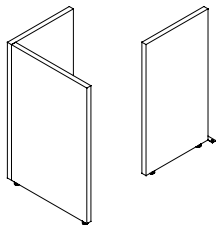

- Les pattes et dos sont conçus pour permettre d'avoir des espaces ouverts dans les configurations de caissons et armoires indépendants;
- Ils sont faits en mélamines 1" d'épaisseur;
- Ils se fixent à l'aide de plaques et d'équerres aux caissons, armoires et surfaces.

Surfaces

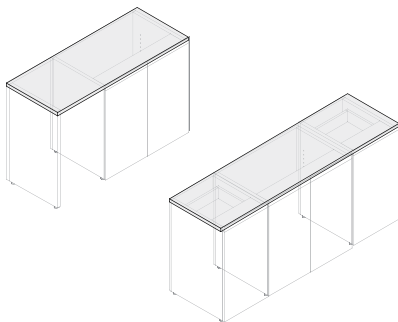

- Les surfaces sont faites en mélamine ou en stratifié de 1" d'épaisseur dont l'intérieur est composé de bois d'ingénierie de qualité industrielle d'une densité de 45 lb/pi³;
- Les surfaces permettent de créer la configuration de caissons et armoires indépendants ainsi que de pattes en coin et dos au choix;
- Les profondeurs sont faites pour s'agencer aux caissons de 20" et 24";
- La longueur sera déterminée par les caissons et armoires indépendants choisis.

Options:

- Passe-fils de surface en bois : 3 positions sont possibles : GRL, GRR, GLR. Notez qu'il n'est pas possible d'avoir l'option pour des surfaces inférieures à 30".

Rangement vertical

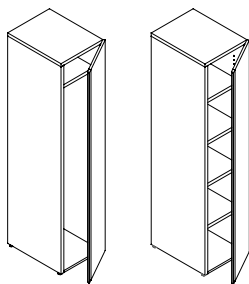

- Les armoires-vestiaires sont des meubles de rangement verticaux dotés d'une porte, d'une tablette fixe et d'une barre à cintres;
- Les armoires sont des meubles de rangement verticaux dotés d'une porte et de tablettes ajustables;
- Dimensions des armoires-vestiaires et armoires :
 - 20" et 24" de profondeur;
 - 15" et 18" de largeur;
 - 51", 54", 60", 64" et 66" de hauteur;
- Portes de mélamine 5/8";
- Portes avec amortisseurs intégrés;
- Porte à loquet avec ressort de poussée;
- Grille d'aération au dos pour les armoires-vestiaires;

Options:

- Serrure.

Panneaux muraux

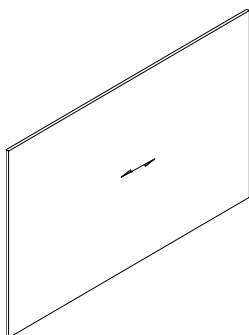

- Les panneaux muraux sont en mélamine 5/8" d'épaisseur;
- Il y a 4 ensemble de connecteurs muraux inclus pour l'installation au mur qui donne un dégagement de 3/8" entre le panneau et le mur;
- Des ancrages muraux sont inclus;
- Dimensions :
 - De 24" à 72" de largeur;
 - De 24" à 42" de hauteur;
 - Capacité de charge maximum de 100 lbs.

Options:

- 4 gabarits de positionnement pour les connecteurs.

Tablette murale

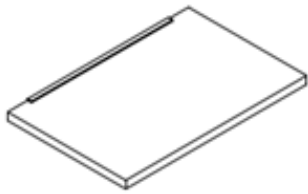

- Tablette de 3/4" d'épaisseur en panneau léger de carton alvéolés compris entre 2 panneaux de fibres de bois recyclés recouvert de placage de merisier;
- Une sélection de 12 teintes est offerte pour l'ensemble des pièces de bois. Veuillez vous référer au Guide de couleurs et finis de Logiflex;
- Support à tablette de 14" en aluminium satiné;
- Elle peut être installée sur les panneaux muraux et sur les piétements de côtés des caissons et armoires indépendants, ainsi que les armoires et armoires-vestiaires;
- Capacité de charge maximum de 25 lbs;
- Une seule dimension disponible : 11 3/4" de profondeur, 18" de longueur.

Huches murales

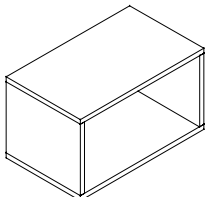

- Construction en mélamine 5/8";
- Fixation au mur par Z-bar en aluminium;
- Dimensions :
 - 10" et 15" de profondeur;
 - 10" à 42" de largeur;
 - 10" et 15" de hauteur.

Caractéristiques du fabricant

Garantie

Logiflex garantit à l'acheteur original que les produits Logiflex sont exempts de tout défaut de conception, de matériau ou de main d'œuvre pour la durée de vie du produit avec quelques exceptions.

Vous pouvez consulter la garantie complète sur le site web : [Garantie Logiflex](#)

En raison de l'évolution constante des lignes de produits, Logiflex vous encourage à consulter les mises à jour au [logiflex.ca](#).

logiflex

1235 St-Roch N., Sherbrooke QC J1N 0H2 Canada
T : 1.877.864.9323 | F : 1.800.474.7830 | [logiflex.ca](#)